

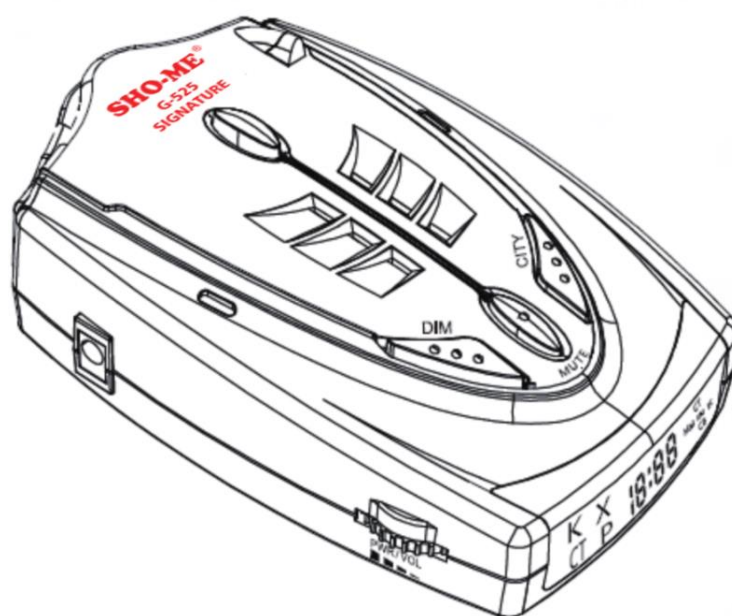

Лазер/радар-детектор с GPS SHO-ME G-525 SIGNATURE



Руководство пользователя

Вступление

Благодарим Вас за приобретение современного **лазер/радар-детектора с GPS-приемником SHO-ME G-525 SIGNATURE**. Это полезное устройство делает процесс вождения более комфортным, предупреждая о контроле скорости на участке. Актуальная прошивка обеспечивает наилучший баланс между чувствительностью и отсутствием ложных срабатываний, а с помощью GPS-приемника устройство оповещает о безрадарных комплексах и маломощных радарах. Регулярные обновления базы радаров и камер позволяют пользователю быть уверенным в получении самой актуальной информации.

1. Комплектация

1. SHO-ME G-525 SIGNATURE	2. Провод питания с дополнительным слотом
	
3. USB-кабель	4. Скоба для крепления
	
5. Противоскользящий коврик на приборную панель	6. Липучка
	
6. Руководство пользователя	7. Ароматизатор SHO-ME

Комплектация, функционал и внешний вид устройства могут быть изменены без уведомления пользователей.

2. Устройство

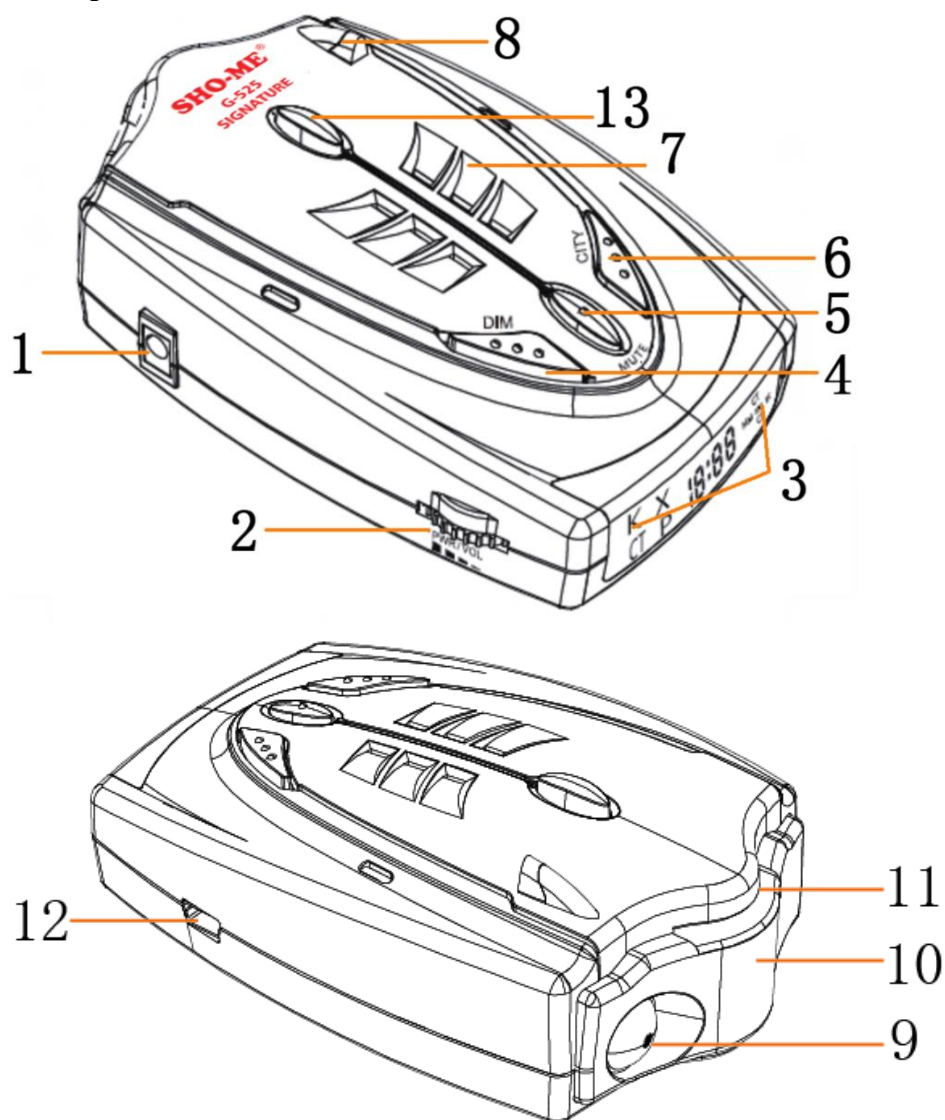

1. Вход для провода питания
2. Колесико для включения/выключения и регулировки громкости
3. LED-дисплей с мульти сегментными цифровыми полями
4. Кнопка DIM
5. Кнопка MUTE
6. Кнопка CITY
7. Динамик
8. Приемник лазерных сигналов
9. Линза для приема лазерных сигналов
10. Приемник радарных сигналов
11. Слот для скобы крепления
12. USB-порт

3. Установка и подключение питания

Прибор должен быть установлен на лобовом стекле, антенна радар-детектора должна быть направлена на дорогу параллельно линии горизонта и не должна быть закрыта какими-либо металлическими частями автомобиля. Обратите внимание, что для уверенного приема GPS-сигналов необходимо обеспечить связь со спутниками и ничем не закрывать прибор сверху.

Убедитесь, что прибор не мешает обзору водителя. Установите прибор так, чтобы при резком торможении он не упал и не нанес повреждения водителю или пассажирам.

Убирайте прибор с лобового стекла, когда покидаете автомобиль, чтобы не подвергать его резким перепадам температур, а также уберечь от возможной кражи.

3.1 Установка на лобовое стекло

А. Соберите скобу крепления, вставив в нее присоски и бампер.

В. Вставьте собранную скобу в радар-детектор.

С. Если необходимо, вытащите скобу и согните ее, изменив угол. После этого снова вставьте скобу в радар-детектор.

(Для снятия скобы нажмите кнопку для снятия скобы).

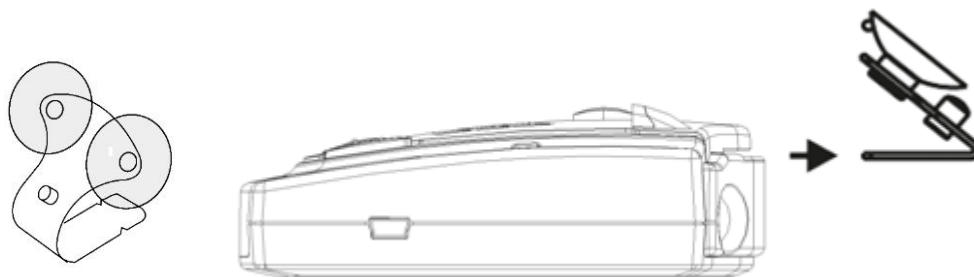

Обратите внимание!

Некоторые типы лобовых стекол (атермальные стекла, стекла с подогревом) хуже пропускают сигналы радаров и GPS, и чувствительность радар-детектора снижается. В случае наличия таких стекол рекомендуем обращать особое внимание на место установки устройства.

3.2 Установка на коврик для приборной панели

В комплекте с радар-детектором поставляется удобный коврик на приборную панель. Для установки устройства на такой коврик необходимо снять с коврика две защитные пленки, положить коврик на приборную панель, а на него установить радар-детектор.

3.3 Установка с помощью липучки







Снимите защитную пленку с одной стороны липучки и приклейте липучку на радар-детектор. Не заклеивайте серийный номер устройства, он может понадобиться при осуществлении гарантийного обслуживания. Вторую часть липучки приклейте на приборную панель.







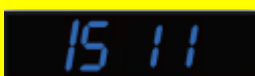

3.4 Подключение питания

Вставьте маленький штекер во вход для провода питания на радар-детекторе. Большой штекер вставьте в гнездо прикуривателя в автомобиле. Обратите внимание, что в штекер встроены дополнительные слоты, в которые можно подключить дополнительное устройство – например, видеорегистратор или навигатор.

Внимание! Используйте только провод питания, идущий в комплекте. Несоответствие напряжения при использовании других проводов может вывести радар-детектор из строя.

4. Функции кнопок

Кнопка	Действие	Функция	Дисплей	Примечания	
MUTE	Краткое нажатие при наличии входящего сигнала	Отключение звука		При отключенном звуке работает только оповещение на дисплее	
		Включение звука			
	Краткое нажатие при отсутствии входящего сигнала	Автоприглушение включено			
		Автоприглушение выключено			
	Длительное нажатие	Добавление POI (точки пользователя)	User-Add Succeed		
		Удаление POI (точки пользователя)			
Нажать на выключенном устройстве, удерживать и подать питание	Версия прошивки/баз данных и радарной части	Версия прошивки:   Версия баз данных: 	Версия прошивки ГОД/МЕСЯЦ, затем ДАТА, 2019-10-16 Версия базы данных 1511, Версия радарной части: r14		

			Версия радарной части : 	
DIM	Краткое нажатие	Яркость дисплея: темный		
		Яркость дисплея: яркий		
	Длительное нажатие	Вход в меню	Option	
CITY	Краткое нажатие	Режим Трасса		
		Режим Город1		
		Режим Город2		
		Режим Смарт		
		Режим Сигнаурный		
	Длительное нажатие	Добавить информацию о зоне с ложными срабатывания-ми	FALSE-ADD Succeed	
		Удалить информацию о зоне с ложными срабатывания-ми		
Нажать на выключенном устройстве, удерживать и подать питание	Возврат к заводским настройкам			

5. Детектирование

Лазер/радар-детектор SHO-ME G-525 SIGNATURE детектирует сигналы радарных диапазонов, сигналы лазеров, а также оповещает пользователя о точках GPS, занесенных в базу радар-детектора.

5.1 Детектирование сигналов с помощью радарной части

Радар-детектор принимает сигналы радаров в диапазонах X, K и Ka. В настоящее время в РФ и странах СНГ актуальны только диапазоны X и K, поэтому прием сигналов в диапазоне Ka отключен. Частоты перечисленных диапазонов указаны далее в инструкции.

Комплекс Стрелка работает в диапазоне K, однако посылает особый сигнал, и поэтому выделен в отдельный диапазон.

Радар-детектор определяет силу сигнала в радарных диапазонах и показывает ее на дисплее. Загорается светодиодная иконка соответствующего диапазона, а в центральной части дисплея высвечивается цифра от 1 до 9 – это показания уровня принимаемого сигнала. Чем ближе источник сигнала и чем сильнее сигнал, тем больше сила сигнала.

Пример показаний дисплея при улавливании сигнала в диапазоне K с уровнем 7:



Лазеры детектируются с помощью линзы. Сила сигнала лазера не определяется. Сигнал лазерных радаров – это узконаправленный луч, который очень сложно поддается детектированию. Обычно луч направляется в номер автомобиля, так что детектирование таких сигналов может быть проблематичным. Будьте внимательны на дороге.

При сигнатурном детектировании на экране загорается символ “Si уровень сигнала:



Режим включает в себя такие радары как: Крис, Искра, Бинар, Кордон, Кречет, Робот, Радис, Визир, Арена, Скат, Оскон, Вокорд, Сокол, Полискан, Амата, ЛИСД, Циклоп

5.2 Детектирование радаров по GPS-точкам

В память радар-детектора загружена база GPS-точек, которую необходимо периодически обновлять, загружая новую базу с сайта www.sho-me.ru Рекомендуем обновлять базу не реже одного раза в месяц.

Радар-детектор определяет точку GPS, находящуюся в базе, на расстоянии, которое выбирает пользователь в меню настроек (от 200 до 1500м или автоматический режим). Таким образом, если выбрано расстояние, к примеру, 800м, то за 800 метров до GPS-точки радар-детектор начнет оповещать пользователя об этой точке. Голосовое оповещение сообщает тип камеры и лимит скорости на участке (если детектируемый тип камеры измеряет скорость). На дисплее высвечивается расстояние до точки в метрах.

Радар-детектор сравнивает скорость движения автомобиля со скоростным лимитом на участке. Если скорость движения превышает лимит, раздается голосовое

предупреждение: «Внимание! Снижайте скорость», за которым следуют короткие звуковые сигналы. Пользователь может регулировать выдачу предупреждения с помощью параметра «Превышение скоростного лимита». Допустим, лимит скорости на участке – 60 км/ч, а параметр «Превышение скоростного лимита»=15. В таком случае радар-детектор начнет предупреждать о превышении скорости только при движении со скоростью выше 75 км/ч (лимит скорости + значение параметра). Если параметр «Превышение скоростного лимита» отключен, то голосовое предупреждение о превышении лимита отсутствует.

Если камера определяет среднюю скорость (например, комплекс Автодора), то радар-детектор сравнивает среднюю скорость движения автомобиля с момента въезда в зону контроля (между первым и последним модулем системы) с лимитом скорости на участке.

Примеры показаний дисплея



Радар-детектор предупреждает о типе камеры ММ (маломощный радар), камера находится на расстоянии в 1500м. Лимит скорости оповещается голосом.

Если одновременно с точкой GPS идет оповещение о сигнале, принимаемом радарной частью, дисплей выглядит следующим образом:

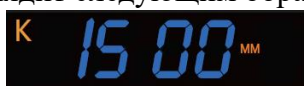

При одновременном приеме радарного сигнала и информации с базы данных GPS, информация на экране будет чередоваться

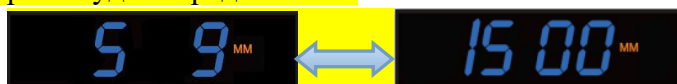

Типы камер, определяемых с помощью GPS-приемника

Тип камеры	Сокращение	Тип камеры	Сокращение
Стрелка	СТ	Пост ДПС	КМ
Стрелка Видео	СВ	Система Поток	
Маломощный радар	ММ	Камера в светофоре	
Контроль средней скорости	КС	Фиксированная камера	
Точка пользователя (POI)	Р	Муляж	
---	---	ЖД Переезд	
---	---	Моб.радар	
---	---	Платон	
---	---	Остановка	

6. Режимы работы и различные функции

Для удобной эксплуатации в радар-детекторе G-525 SIGNATURE предусмотрены режимы работы, контролирующие активированные диапазоны, яркость дисплея и звуковое оповещение. Также созданы скоростные фильтры, обеспечивающие защиту от ложных срабатываний или срабатываний, которые неактуальны по причине движения автомобиля с низкой скоростью (например, в пробке).

6.1 Режимы Трасса/Город

Режимы Город созданы для уменьшения ложных срабатываний в диапазонах К и Х в больших городах.

Режим \ Диапазон	СТ	К	Х	Ка	L	Крис, Искра, Бинар, Кордон, Кречет, Робот, Радис, Визир, Арена, Скат, Оскон, Вокорд, Полискан, Амата, ЛИСД, Циклоп
Трасса	Вкл	Вкл	Вкл	Выкл	Вкл	Выкл
Город1	Вкл	Вкл	Вкл	Выкл	Вкл	Выкл
Город2	Вкл	Выкл	Выкл	Выкл	Вкл	Выкл
Смарт	Вкл	Вкл	Вкл	Выкл	Вкл	Вкл
Сигнатурный	Выкл	Выкл	Выкл	Выкл	Выкл	Вкл

Примечания:

- 1) Если диапазон отключен, радар-детектор не оповещает о сигналах в этом диапазоне звуком, отсутствует информация на дисплее.
- 2) В режиме Город1 чувствительность в диапазоне К составляет 70% от чувствительности в режиме Трасса, чувствительность в диапазоне Х – 60% от чувствительности в режиме Трасса.
- 3) Обратите особое внимание на режим Город2, в этом режиме отключен прием **всех** радарных диапазонов, кроме приема сигналов Стрелки.

6.2 Режимы приглушения громкости

По умолчанию включен режим Автоматического приглушения громкости. При единичном нажатии на кнопку Mute при отсутствии входящих сигналов радар-детектор перейдет в обычный режим (всегда полная громкость).

6.2.1 Автоматическое приглушение громкости

Автоматическое приглушение громкости активируется и отключается нажатием на кнопку Mute при отсутствии входящих сигналов. При работе этого режима громкость оповещения о входящем сигнале приглушается на 50% через 6 секунд после начала оповещения.

6.3 Регулировка яркости

В радар-детекторе есть два режима яркости дисплея: яркий и темный. Переключение режимов яркости осуществляется короткими нажатиями на кнопку Dim.

6.4 Скоростные фильтры

Для удобства пользователей в радар-детекторе предусмотрены скоростные фильтры, которые можно настроить в меню. Фильтры работают только для сигналов радарных диапазонов и не распространяются на сигналы лазера и оповещение о GPS-точках.

«Приглушение громкости ниже скорости» – при движении со скоростью ниже выбранной радар-детектор отключает звуковое оповещение о принимаемых сигналах в радарных диапазонах. Оповещение на дисплее остается.

«Отключение приема сигналов ниже скорости» – при движении со скоростью ниже выбранной радар-детектор полностью отключает оповещение о принимаемых сигналах в радарных диапазонах. Будьте внимательны при настройке данного фильтра!

«Предупреждение о превышении» – при превышении выбранной скорости радар-детектор оповещает об этом фразой «Внимание! Снижайте скорость» и сообщением на дисплее.

6.5 Регулировка уровня чувствительности

Пользователь может регулировать уровень чувствительности при приеме сигналов радарной частью (1 – минимальная чувствительность, 3 – максимальная). При выборе более высокой чувствительности увеличивается дальность обнаружения.

6.6 Добавление/удаление точек пользователя

Пользователь может добавить точки двух типов (функция доступна только при включенном GPS):

POI – точка пользователя. Добавив такую точку, пользователь получит оповещение о данной точке как об обычной GPS-точке из базы камер. Для сохранения POI необходимо нажать кнопку Mute и удерживать в течение 2 секунд. User-Add Succeed на дисплее подтвердит сохранение точки. Если не хватает памяти для сохранения точки, на дисплее появится надпись full. Если такая точка существует - being.

Для удаления одной точки нажмите и удерживайте в течение 2 сек. кнопку Mute при детектировании этой точки. Для удаления всех точек зайдите в меню. Выберите U-d и нажмите кнопку Mute для подтверждения удаления.

FZ – зона с ложными срабатываниями. Добавив такую точку, пользователь отметит зону с ложными срабатываниями. При последующих проездах этой зоны радар-детектор не будет реагировать на входящие сигналы на расстоянии 200м от точки. Для сохранения FZ необходимо нажать кнопку City и удерживать ее в течение 2 секунд. FALSE-Add Succeed на дисплее подтвердит сохранение точки. Если не хватает памяти для сохранения точки, на дисплее появится надпись full. Если такая точка существует - being.





Для удаления одной точки нажмите и удерживайте в течение 2 сек. кнопку City при детектировании этой точки. Для удаления всех точек зайдите в меню. Выберите F-d и нажмите кнопку Mute для подтверждения удаления.





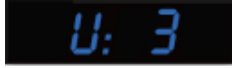

Оповещение о зоне с ложными срабатываниями на дисплее:







7. Настройки

Для входа в меню настроек нажмите и удерживайте кнопку Dim. На дисплее появится надпись «Option». Кнопками Dim и City переключайтесь между пунктами меню, кнопкой Mute выбирайте нужные настройки.

№	Настройка	Возможные варианты	Примечания
1	Выбор расстояния поиска GPS-точек	0 200 400 600 800 1000 1500 Ato (Авто)	Выбор расстояния, на котором производится поиск GPS-точек. По умолчанию: Автоматически  При выборе автоматического режима расстояние зависит от скорости движения: скорость ниже 40 км/ч - 200м, скорость 40 - 60 км/ч - 400м, скорость 60-80 км/ч – 600м, скорость 80-100 км/ч – 800м, скорость более 100 км/ч - 1000м При выборе 0 оповещения о GPS-точках нет
2	Голос	On (Вкл.) Off (Выкл.)	Вкл./Выкл. голосового оповещения событий
3	Уровень чувствительности	“U:1” “U:2” “U:3”	Уровень 1 – низкий, 2 – средний, 3 – высокий По умолчанию 
4	Вкл./выкл. приема сигналов в диапазоне X	X ON (Вкл.) X Off (Выкл.)	По умолчанию X: Вкл. 
5	Вкл./выкл. приема сигналов в диапазоне Ka	Ka ON (Вкл.) Ka Off (Выкл.)	По умолчанию Ka: Выкл. 
6	Вкл./выкл. приема сигналов Стрелки	CT ON (Вкл.) CT Off (Выкл.)	По умолчанию CT: Вкл. 
7	GPS Вкл./Выкл.	G: on (Вкл.) G: of (Выкл.)	По умолчанию GPS вкл. 
8	Выбор часового	П:2 П:3	По умолчанию

	пояса	П:4 П:5 П:6 П:7 П:8 П:9 П:10 П:11 П:12	 2 – Калининград, 3 – Москва 4 – Самара, 5 - Екатеринбург 6 – Омск, 7 – Красноярск 8 – Иркутск, 9 - Якутск 10- Владивосток, 11 - Среднеколымск 12 – Камчатка
9	Предупреждение о превышении	20~190	При движении со скоростью выше выбранной радар-детектор предупреждает о снижении скорости. По умолчанию: 
10	Приглушение громкости ниже скорости	A: 0~90	При движении со скоростью ниже выбранной радар-детектор отключает звуковое оповещение о сигналах, принятых радарной частью, остаются только сигналы на дисплее. По умолчанию 
11	Отключение приема сигналов ниже скорости	O: 0~90	При движении со скоростью ниже выбранной радар-детектор отключает прием сигналов с помощью радарной части. По умолчанию 
12	Авто Город1	0~90	По умолчанию:  В режиме «Трасса» если скорость автомобиля меньше установленного значения, устройство автоматически перейдет в режим «Город1»
13	Авто Сигнатурный	0~90	По умолчанию:  В режиме «Трасса», «Город1», «Смарт», если скорость автомобиля меньше установленного значения, устройство автоматически перейдет в режим «Сигнатурный»
14	U-d		Удаление всех точек пользователя.

			Для подтверждения удаления нажмите кнопку Mute, на дисплее появится надпись Succeed
15	F-d		Удаление всех данных о зонах с ложными срабатываниями. Для подтверждения удаления нажмите кнопку Mute, на дисплее появится надпись Succeed
16	Превыше- ние скоростного лимита	S: Off, 1~20	Величина, которая добавляется к лимиту скорости на контролируемом участке. По умолчанию  При значении OFF оповещение о превышении лимита отключено.
17	Муляж	On (Вкл.) Off (Выкл.)	По умолчанию: 
18	Платон	On (Вкл.) Off (Выкл.)	По умолчанию : 
19	Моб.радар	On (Вкл.) Off (Выкл.)	По умолчанию : 
20	Остановка	On (Вкл.) Off (Выкл.)	По умолчанию : 

Возврат к настройкам по умолчанию

Для возврата к заводским настройкам нажмите кнопку City на выключенном радар-детекторе и подайте питание, затем отпустите кнопку. На дисплее появится надпись . Голосовое оповещение «Настройки по умолчанию» подтвердит операцию.

8. Загрузка данных и обновление прошивки

Следуйте инструкциям для обновления прошивки:

1. На сайте www.sho-me.ru в разделе «Обновления» загрузите необходимые файлы.
2. Подключите радар-детектор к компьютеру с помощью USB-провода, идущего в комплекте. На дисплее радар-детектора высветится надпись «USB», что означает успешное подключение устройства к компьютеру.
3. Откройте архив, скачанный с сайта, и запустите файл. В открывшемся окне нажмите кнопку Обновление, дождитесь полного завершения обновления и только после этого отключайте радар-детектор от компьютера.



9. Возможные проблемы и пути их решения

Проблема	Необходимо проверить	Решение
Радар-детектор не включается	Соединение провода питания с устройством	Подсоедините провод к устройству еще раз
	Подключение провода питания в прикуриватель	Вставьте провод питания в прикуриватель
	Предохранитель внутри провода питания	Замените предохранитель
	Гнездо прикуривателя в автомобиле	Проверьте работоспособность гнезда прикуривателя
	Провод питания	Замените провод питания
Нет звукового оповещения	Режим звукового оповещения	Нажмите кнопку Mute при отсутствии входящих сигналов. Верните устройство к заводским настройкам
Нет приема радарных сигналов	Скоростной фильтр AOSPD	Поставьте AOSPD=0
	Установка радар-детектора	Установите радар-детектор в соответствии с инструкцией.
	Работоспособность полицейского радара	Возможно, полицейский радар был выключен либо у него села батарея.
Нет информации о точке GPS	Наличие точки в базе	Добавьте POI или напишите нам о проблеме на сайт www.sho-me.ru

10. Спецификация

	Частота	Чувствительность
Частота приема спутников	1575,42±1,023МГц	-156±2дБ
Диапазон X	10,525ГГц±100МГц	-110±2дБ
Диапазон K	24,150ГГц±100МГц	-124±2дБ
Сигнал комплекса Стрелка	24,15ГГц ±100МГц	-110±2дБ
Лазер	800-1000 нм	
Тренога в диапазоне Ка	34.300GHz±1300МГц	-110±2дБ
Полицейский Ка-диапазон	34,700ГГц±1300МГц	-110±2dB
Питание	12В	GPS. Погрешность определения местоположения примерно ±10 м
Сила тока	≤500мА	

11. Обращение с устройством

Следите за тем, чтобы радар-детектор не подвергался длительному воздействию прямых солнечных лучей, особенно летом.

Не используйте спреи или любые другие средства, а также абразивные очистители для ухода за устройством.

Замена предохранителя

Открутите кончик штекера. Будьте осторожны, внутри находится пружина, которая может отскочить. Замените предохранитель и закрутите кончик. Периодически проверяйте, насколько туго закреплен штекер, потому что со временем кончик может откручиваться.

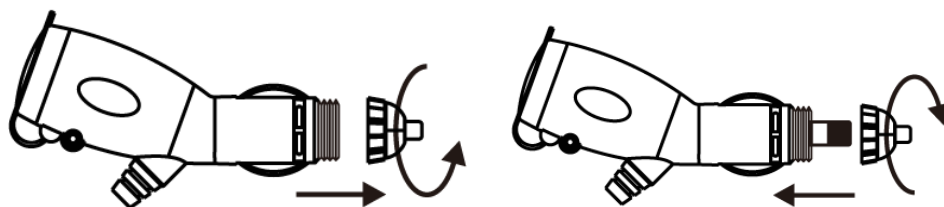

EAC

Срок службы: 3 года.

